



A31008-M1799-R101-2-5419

Issued by
Gigaset Communications GmbH
Schlavenhorst 66, D-46395 Bocholt
Gigaset Communications GmbH is a trademark licensee of Siemens AG

© Gigaset Communications GmbH 2008
All rights reserved.
Subject to availability. Rights of modifications reserved.

www.gigaset.com



Gigaset
HC450

Beknopt overzicht

Met de Gigaset HC450 wordt de deurbel een integraal onderdeel van het draadloze telefoonsysteem. De intercomfunctie is mogelijk vanaf elke draadloze handset, de vast geïnstalleerde huistelefoon in de entree is dus niet meer nodig. De Gigaset deurbel HC450 is geschikt voor bijna elke eengezinswoning, vooral in situaties waar tot dan toe maar één bel aanwezig is.

Belangrijkste kenmerken

- ◆ Deurbel met de draadloze telefoon, ook "handsfree"
- ◆ Intuïtieve bediening met softkeys op de handset (deur openen, buitenverlichting activeren)
- ◆ Eenvoudige configuratie met een menu op de handset
- ◆ Doorschakelen naar extern telefoonnummer
- ◆ Eenvoudige installatie en aanmelding bij het Gigaset-systeem
- ◆ Deurbel vervangt de aanwezige belknop, in het algemeen volstaan de aanwezige kabels voor de installatie
- ◆ Aanwezige deurbel en gebruikelijke deuropeners worden ondersteund
- ◆ Configuratiemogelijkheden voor de tweede beltoets (aparte deuproep op specifieke handset, bediening van de buitenverlichting, dezelfde functie als eerste beltoets)

Gigaset Home Control

"Gigaset Home Control" is een standaard die de besturing van

- ◆ apparatuur in huis,
- ◆ licht en jaloezieën,
- ◆ alarminstallaties,
- ◆ verwarming en klimaatregeling,
- ◆ deurbel zoals de Gigaset HC450

vanaf een draadloze Gigaset handset mogelijk maakt.

In combinatie met draadloze Gigaset handsets die "Gigaset Home Control" ondersteunen, kunt u de volledige functionaliteit van de deurbel HC450 benutten (deur openen vanaf een handset, oproep doorschakelen naar extern en configureren van het systeem). Een lijst met alle compatibele basisstations en handsets vindt u in de bijlage en op internet onder www.gigaset.com/customer-care.

Als u de deurtelefoon gebruikt met een DECT-handset die niet 100% compatibel is en alleen de GAP-standaard ondersteunt, is alleen de functie "Intercom" mogelijk.

(DECT / GAP is het transmissieprotocol voor draadloze telefoons. Met dit protocol kan een toestel van de ene producent gebruikt worden aan het basisstation van een andere producent. In dit geval zijn echter alleen de basisfuncties van de toestellen beschikbaar.)

Beknopt overzicht

Net als de deurbel HC450 kunnen alle andere voor "Gigaset Home Control" gecertificeerde producten eenvoudig zonder extra kabels worden geïnstalleerd en met een toetsdruk worden geïntegreerd in het draadloze Gigaset-telefoonsysteem. "Gigaset Home Control" groeit zo stapsgewijs mee met uw behoeften.



Compatibele apparaten herkent u heel eenvoudig aan het logo "Gigaset Home Control".

Nadere actuele informatie en leveranciers van compatibele producten vindt u op het internet onder:

www.gigaset-home-control.com

Toepassingsmogelijkheden

Programmering van de twee deurbeltoetsen

De deurbel HC450 is voorzien van twee deurbeltoetsen die u verschillend kunt instellen.

Bovenste deurbeltoets:

Met de bovenste deurbeltoets activeert u een aangesloten externe deurbel. Tegelijkertijd wordt een interne oproep naar een specifieke handset of naar alle handsets verzonden.

Onderste deurbeltoets:

- ◆ Met de onderste deurbeltoets kunt u naast de externe deurbel een andere interne oproep activeren (andere handset of andere ringtone).
- ◆ U kunt ook dezelfde functie instellen als voor de bovenste toets of
- ◆ instellen dat met deze toets de buitenverlichting wordt ingeschakeld. Hiervoor dient wel het verlichtingssysteem te zijn aangesloten op de control-unit HC450. Als de onderste deurbeltoets wordt gebruikt als "Licht-toets", kan deze toets niet fungeren als "deurbeltoets".

Oproepomleiding

Als een oproepomleiding voor de deurbel is geactiveerd, wordt de deuroproep omgeleid naar het externe telefoonnummer. De oproepomleiding heeft betrekking op de bovenste deurbeltoets. De oproepomleiding kan op verschillende wijzen worden gestuurd. Als de bewoner aanwezig is, stelt deze de "Status: Thuis" in en wordt eerst de interne handset opgeroepen. Als niemand opneemt, wordt de oproep omgeleid. Als de "Status: Afwezig" is ingesteld door de deuroproep direct doorgeschakeld naar het externe telefoonnummer.

Voorbeeld:

In de woning van de familie Timmer gaat handset nr. 1 over als de bovenste deurbeltoets met de aanduiding "Familie Timmer" wordt ingedrukt. Handset nr. 2 van de zoon gaat alleen over als de onderste deurbeltoets met de aanduiding "Jaap Timmer" wordt ingedrukt. De familie Timmer heeft de oproepomleiding ingeschakeld. Als niemand van de familie thuis is, wordt de oproep doorgeschakeld naar de mobiele telefoon van de vader.

Deuropener, deurbel en buitenverlichting

De volgende apparaten worden niet geleverd bij de HC450, maar kunnen wel worden aangesloten en in combinatie met de HC450 worden gebruikt:

Deuropener: De toegangsdeur kan door de Gigaset-handset en bij een doorgeschakelde oproep ook onderweg worden geopend. Hiervoor dient een deuropener te zijn aangesloten (wordt niet meegeleverd). De spanningsimpuls (12V wisselspanning) voor het openen wordt geleverd door de HC450.

Deurbel: Een aanwezige deurbel wordt aangesloten op de HC450.

Buitenverlichting:

Een lichtkring (bijv. buitenverlichting) kan vanaf de handset en eventueel via de onderste beltoets tussen 1 en 90 seconden worden ingeschakeld of in de impulsmodus worden gebruikt. De aansluiting op het potentiaalvrije contact (230V, 10A) dient te worden uitgevoerd door een elektromonteur!

In de afbeelding hieronder wordt de bekabeling weergegeven bij een eventueel aanwezige deurbel (voor) en de bekabeling na montage van de deurbel HC450 en control-unit HC450 (na).

Voor

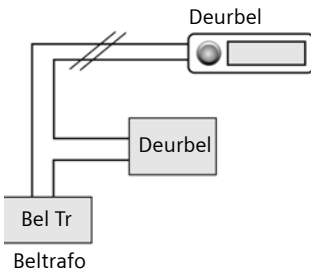

Na

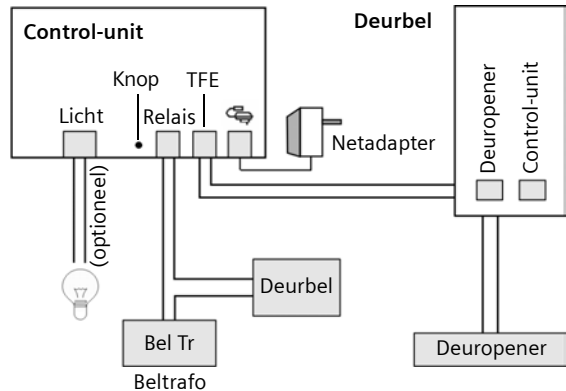

Inhoudsopgave

Beknopt overzicht	1
Gigaset Home Control	1
Toepassingsmogelijkheden	2
Veiligheidsinstructies	5
Deurbel Gigaset HC450 installeren	7
Inhoud van de verpakking	7
Deurbel HC450 monteren	7
Control-unit HC450 monteren	9
Control-unit HC450 aansluiten	11
Deurbel Gigaset HC450 instellen	13
Aanmelden bij het basisstation	13
Functies instellen	13
Deurbel Gigaset HC450 met handset bedienen	18
Oproep van deurbel	18
Oproep van de deurbel vanaf een intern toestel	18
Bediening bij automatische oproepomleiding	19
Menuoverzicht	21
Bijlage	23
Reiniging	23
Vragen en antwoorden	23
Met HC450 compatibele draadloze Gigaset-toestellen	24
Klantenservice (Customer Care)	24
Goedkeuring	24
Garantiecertificaat voor Nederland	25
Garantiecertificaat voor België	26
Technische gegevens	27
Trefwoordenregister	28

Veiligheidsinstructies

Let op:

Lees voor gebruik de veiligheidsvoorschriften en de gebruiksaanwijzing.

Breng uw kinderen op de hoogte van de inhoud en de mogelijke gevaren van het gebruik van het toestel.

- ◆ Gebruik uitsluitend de meegeleverde netadapter, zoals aangegeven aan de onderzijde van de control-unit. **Deze netadapter is alleen geschikt voor de Gigaset HC450 en mag niet worden gebruikt in combinatie met andere toestellen!**

Zorg ervoor, dat de netadapter **altijd** toegankelijk is!

Defecte stekers of netadapters met een defecte behuizing mogen niet worden gebruikt, het risico van een elektrische schok is aanwezig. Vervang deze onderdelen direct door originele vervangingsonderdelen.

- ◆ De behuizing van de control-unit en deurbel HC450 mogen niet worden geopend. Onbevoegd openen van de behuizing en ondeskundige reparaties kunnen risico's voor de gebruikers opleveren. Bovendien vervalt hierdoor het recht op garantie.
- ◆ De control-unit is alleen bestemd voor toepassingen in een gebouw. Leg de leidingen zodanig dat niemand erop kan stappen of erover kan struikelen.
- ◆ De control-unit bevat een radiomodule conform de DECT-standaard. De werking van medische apparatuur kan worden beïnvloed. Houd rekening met de technische omstandigheden van de omgeving, bijv. een dokterspraktijk.
- ◆ Tijdens onweer mag u de module niet installeren en geen leidingverbindingen bevestigen of loshalen om te voorkomen dat u zich blootstelt aan het gevaar van een elektrische schok.
- ◆ Voorkom dat vloeistof in het binnenste van de control-unit en deurbel HC450 komt. Dit kan elektrische schokken of kortsluiting tot gevolg hebben.
- ◆ Gebruik het toestel niet in een omgeving met explosiegevaar (bijv. een schilderwerkplaats).
- ◆ Draag uw deurbel Gigaset HC450 alleen inclusief de gebruiksaanwijzing over aan derden.
- ◆ De buitenverlichting mag alleen worden geïnstalleerd door een elektromonteur. Bij installatie van elektro- en telefoonsystemen dienen de toepasselijke nationale voorschriften te worden nageleefd.
- ◆ Aan de control-unit (relais-uitgang) mogen alleen apparaten worden aangesloten die SLEV-spanning (safety extra low voltage) leveren en voldoen aan EN 60950.

Veiligheidsinstructies



Elektrische en elektronische producten mogen niet bij het huisvuil worden aangeboden, maar dienen naar speciale inzamelingscentra te worden gebracht die zijn bepaald door de overheid of plaatselijke autoriteiten.

Het symbool van de doorgekruiste vuilnisbak op het product betekent dat het product valt onder Europese richtlijn 2002/96/EC.

De juiste manier van weggooien en afzonderlijke inzameling van uw oude apparaat helpt mogelijke negatieve consequenties voor het milieu en de menselijke gezondheid te voorkomen. Het is een eerste vereiste voor hergebruik en recycling van tweedehandse elektrische en elektronische apparaten.

Voor meer informatie over het weggooien van uw oude apparaat dient u contact op te nemen met uw gemeente, afvalverwerkingsbedrijf of de winkel waar u het product heeft gekocht.

Opmerking:

De functies die in deze gebruiksaanwijzing worden beschreven, zijn niet in alle landen beschikbaar.

Deurbel Gigaset HC450 installeren

Voor de installatie van de deurbel HC450 hoeven geen extra kabels te worden gelegd als al een deurbel met gong aanwezig is. In dit geval vervangt de deurbel de bestaande deurbeltoets.

Controleer eerst of u alle componenten heeft die vereist zijn voor montage.

Wij adviseren u het gedeelte over het monteren en aansluiten aandachtig te bestuderen voordat u begint met de installatie.

Inhoud van de verpakking

- ◆ 1 control-unit met afdekking
- ◆ 4 pluggen en bevestigingsbouten voor het fixeren van de control-unit en deurbel
- ◆ 1 deurbel HC450
- ◆ 1 opbouwframe
- ◆ 1 netadapter
- ◆ 2 inbusschroeven voor het fixeren van de deurbel aan het opbouwframe
- ◆ 1 inbussleutel voor de inbusschroeven
- ◆ 2 klemstekkers voor het aansluiten van de kabels aan de deurbel
- ◆ 2 afdekkingen voor de deurbeltoetsen en naamplaatjes
- ◆ 2 krimpkousen

Deurbel HC450 monteren

De deurbel HC450 vervangt in de regel de bestaande deurbel. De deurbel is geschikt voor montage in de open lucht en is beveiligd tegen spatwater.

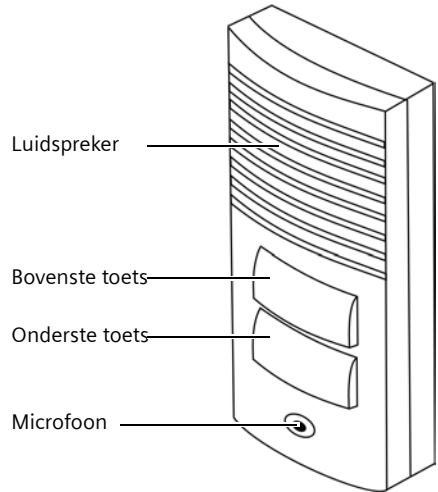

- ◆ Controleer of in nabijheid van de montagelocatie geen voedingskabels, leidingen e.d. zijn gelegd.
- ◆ Kies de bevestigings- en montagelocatie zo dat de afstand tussen de microfoon en het dichtstbijzijnde wandoppervlak ten minste 10 cm is.

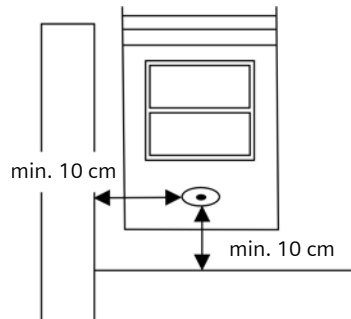

Opbouwframe monteren

- ◆ Demonteer de eventueel aanwezige belknop en schroef de kabels los. Breng het opbouwframe aan boven de kabelopening. Vervolgens schroeft u een van de meegeleverde groene klemstekkers aan de aanwezige 2-aderige belkabel (de polariteit is niet van belang) en steekt u deze in de connector met het TFE-pictogram (groene aansluiting).

Let op:

Als u gebruik maakt van bestaande kabels, dient u de stroomvoorziening naar de deurbel eerst te onderbreken voordat u met de montage begint.

Let op:

Tijdens onweer mogen kabels niet worden aangesloten of losgehaald!

- ◆ Hang de deurbel boven aan het opbouwframe vast (hoek van 45 graden, zie afbeelding rechts) en draai de deurbel naar de wand. Fixeer de deurbel met de twee meegeleverde inbuschroeven.

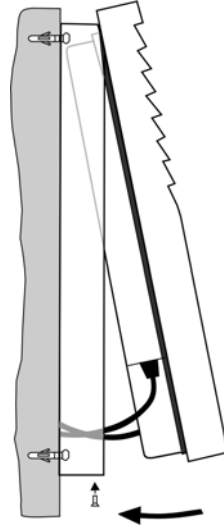

Deuropener aansluiten (optioneel)

De deuropener wordt met een 2-aderige kabel en de blauwe klemstekker aangesloten op de desbetreffende connector van de deurbel.

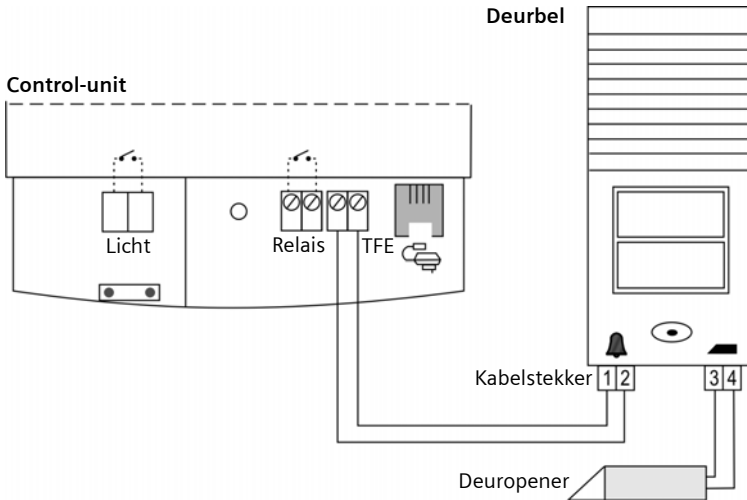

Opschriften op naamplaatjes

- ◆ Schrijf de gewenste namen met een watervaste stift op de meegeleverde naamplaatjes. Leg de naamplaatjes in de uitsparingen op de deurbeltoetsen.
- ◆ Leg de afdekkingen van bovenaf op de deurbeltoetsen en druk deze vervolgens boven en onder aan.
- ◆ Naamplaatjes vervangen: zet een kleine schroevendraaier in de smalle uitsparing schuin tegen de linker- of rechterzijde van de afdekking van de deurbeltoets. Licht de afdekking voorzichtig op. Verwijder het naamplaatje.

Control-unit HC450 monteren

Voorwaarden

Voor de montage dient aan de volgende voorwaarden te zijn voldaan:

- ◆ De control-unit HC450 is uitgerust met een DECT-radiomodule. De control-unit dient binnen het zendbereik van het basisstation te worden gemonteerd (binnenshuis is dit in het algemeen ca. 30 m). Controleer het bereik met de handset voordat u de control-unit fixeert. Als op de gewenste montagelocatie een verbinding met een DECT-handset naar het DECT-basisstation mogelijk is (voor de veldsterkte wordt ten minste één balk weergegeven of de gesprekskwaliteit is gedurende langere tijd voldoende), kunt u de control-unit daar monteren. Kan op de gewenste

Deurbel Gigaset HC450 installeren

montagelocatie geen verbinding worden gemaakt met het basisstation, dan kunt u het zendbereik vergroten door een repeater te plaatsen tussen het basisstation en de control-unit.

- ◆ Monteer de control-unit HC450 op een geschikte plaats langs de verbindingsleiding tussen belknop en deurbel.

Montage in nabijheid van de beltrafo wordt aangeraden. Deze bevindt zich in het algemeen in de zekeringskast. Eventuele werkzaamheden in de zekeringskast dienen te worden uitgevoerd door een elektromonteur.

- ◆ Kijk goed hoe de bekabeling loopt voordat u een geschikte plaats voor de montage kiest. Let op de bekabeling tussen de belknop, beltrafo en deurbel. Leg de kabels zodanig dat niemand erop kan stappen of erover kan struikelen. Controleer voor definitieve montage de plaatsing van de control-unit met provisorische bekabeling door de werking te testen (is aanmelding van de control-unit bij het basisstation mogelijk, stabiele werking met voldoende verbindingskwaliteit van handset naar deurbel HC450).
- ◆ Houdt u aan de aanwijzingen in de montagehandleiding van de deurbel HC450 (zie pagina 7).
- ◆ De control-unit mag niet worden ingebouwd in een zekeringskast of een metalen behuizing.
- ◆ De control-unit mag niet worden gemonteerd in nabijheid van installaties voor klimaatregeling, op plaatsen met sterke zonnestraling of in een stofige omgeving.
- ◆ De control-unit dient te worden beschermd tegen directe invloed van water en chemicaliën.
- ◆ Vermijd plaatsen met sterke magnetische velden (transformatoren, elektrische motoren, hoogspanningsleidingen).
- ◆ Tijdens onweer mogen kabels niet worden aangesloten of losgemaakt en mag

de control-unit HC450 niet worden geïnstalleerd.

- ◆ Houd bij wandbevestiging rekening met elektriciteits-, water- en gasleidingen in de muur.

Montage

Draai de schroef van de behuizing los (indien gemonteerd). Klap het klepje naar beneden en verwijder het.

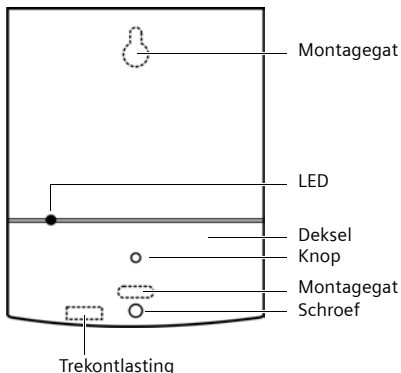

Teken beide boorgaten op de muur af. Boor twee gaten voor pluggen van 6 mm. Draai de bovenste schroef in de plug en hang het toestel aan het bovenste montagegat op. Monteer het toestel aan de muur door de onderste schroef vast te draaien.

Voor het leggen van de leidingen wordt meeraderig telefoonkabel met aderdiameter = 0,6 mm aanbevolen.

Control-unit HC450 aansluiten

Bestaande kabels gebruiken

Knip de bestaande kabel die van de bel of deurbel komt op een geschikte plaats door (zo dicht mogelijk bij de plek waar u de control-unit wilt ophangen, zie afbeelding op de volgende pagina).

Verbind de open uiteinden (naar beltrafo/ deurbel) met de klemmen "Relais" van de control-unit (polariteit is niet belangrijk).

Sluit de open uiteinden naar de deurbel aan op de met "TFE" gemarkeerde klemmen van de control-unit (polariteit is niet belangrijk - zie afbeelding op de volgende pagina).

Let op:

Tijdens onweer mogen kabels niet worden aangesloten of losgehaald!

Nieuwe bekabeling

Sluit de 2-aderige kabel van de deurbel aan op de met "TFE" gemarkeerde klemmen van de control-unit (zie afbeelding hieronder). Sluit de beltrafo of deurbel aan op de klemmen "Relais" van de control-unit.

Voor

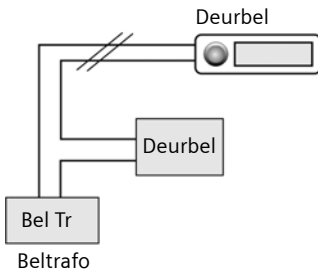

Na

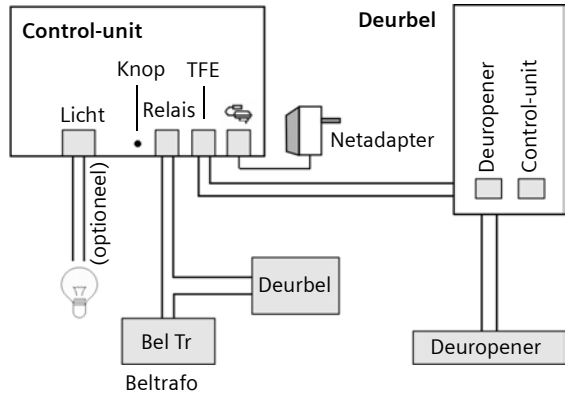

Buitenverlichting aansluiten

Als u de onderste deurbeltoets wilt gebruiken om de buitenverlichting in te schakelen, dient de lichtbron 2-aderig te worden aangesloten op de control-unit (zie afb. hieronder). De buitenverlichting kan ook door een parallel aangesloten schakelaar (zie schema, bijv. bewegingsmelder) worden in- en uitgeschakeld. Het is ook mogelijk een tijdschakelaar aan te sluiten.

Let op:

De buitenverlichting mag alleen worden geïnstalleerd door een elektromonteur!

Bij de montage mag geen kabelstreng worden gebruikt en de isolatie van de aansluitkabels mag niet meer dan 6 mm worden verwijderd. De meegeleverde krimpkousen dienen over beide aders te worden getrokken (zie afbeelding).

Sluit de aansluitkabel aan met behulp van de trekontlasting.

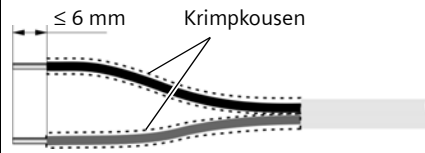

Verbinding met de netadapter

Verbind de netadapter met de stekker aan de rechterzijde van de control-unit.

Schuif het kapje van onderen op de behuizing. Draai de montageschroef van het klepje vast (zie afbeelding op pagina 10).

Steek de netadapter in een contactdoos.

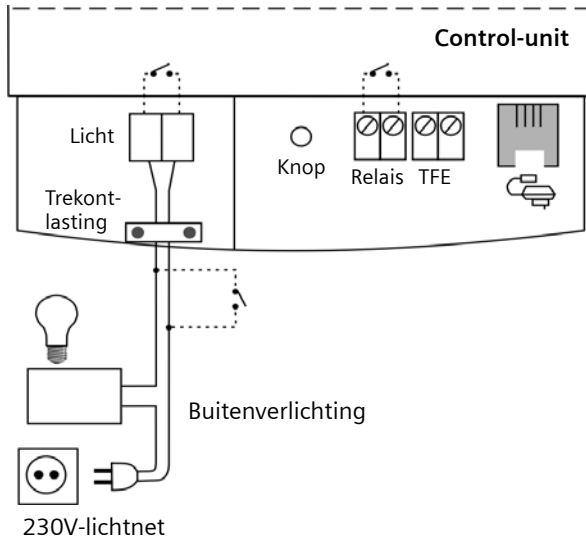

Deurbel Gigaset HC450 instellen

Na installatie van de deurbel HC450 kunt u de deurbel eenvoudig programmeren met een geschikte handset. Eerst dient u echter de deurbel aan te melden bij het basisstation.

Aanmelden bij het basisstation

Zorg dat de control-unit van spanning is voorzien. Als de LED van de control-unit HC450 knippert, is er geen verbinding met het basisstation.

- ◆ Stel zo nodig de 4-cijferige systeem-PIN van het basisstation in op "0000" (zie de gebruiksaanwijzing van uw toestel).
- ◆ Druk de aanmeld-/pagingtoets op het basisstation ongeveer 3 seconden in. De aanmeld-/pagingtoets bevindt zich in het midden of - zoals bij de meeste basisstations - rechts naast het laadgedeelte.
- ◆ Ga naar de control-unit en druk binnen 20 seconden met een scherp voorwerp, bijvoorbeeld een paperclip, op de knop van de control-unit (zie afbeelding op pagina 12). Als de deurbel is aangemeld, brandt de LED van de control-unit constant (bij een opgebouwd gesprek tussen deurbel en basisstation knippert de LED weer). Is het na meerdere pogingen niet mogelijk het toestel aan te melden, verkort dan de afstand tussen het basisstation en de control-unit. Hiervoor kan het basisstation worden losgehaald van het telefoonnet en/of onderbreek voor het starten van de aanmelding kort de voeding van de control-unit.
- ◆ Als het toestel met succes is aangemeld, verschijnt er "<int x>" in de lijst met interne toestellen. Deze vooraf ingestelde naam kan via de handsets worden gewijzigd (zie gebruiksaanwijzing van de handset).

Opmerking:

Wijzig nu weer de systeem-PIN van het basisstation (zie gebruiksaanwijzing van uw toestel). Hierdoor wordt onder andere gegarandeerd dat alleen geautoriseerde handsets bij het basisstation kunnen worden aangemeld.

Functies instellen

Beginnen met programmeren

Open het menu voor de instellingen van de deurbel. Voor alle functies die u wilt instellen, is het begin van het programmeren gelijk.

Opmerking:

Bij het in gebruik nemen wordt automatisch het menu voor het wijzigen van de displaytaal geopend (zie pagina 14).



Interne oproep starten en intern toestel "<int x>" selecteren.



Verbindingstoets indrukken.



Displaytoets indrukken.



4-cijferige systeem-PIN van de deurbel invoeren als de PIN niet gelijk is aan de fabrieksinstelling (0000), en **OK** indrukken.

U bevindt zich nu in het menu waarin u instellingen voor de deurbel kunt vastleggen.

Displaytaal wijzigen

U kunt de displayteksten in verschillende talen weergeven. U heeft de keuze uit onder andere Nederlands, Duits, Engels, Italiaans en Frans.

Open het menu voor de instellingen (zie pagina 13):

◀▶ → **Taal** → **OK**

De huidige instelling wordt weergegeven.

English Gewenste taal selecteren, bijvoorbeeld "English", en **OK** indrukken.

☎ Lang indrukken (terug naar de ruststand).

PIN van de deurbel wijzigen

Als u wilt voorkomen dat onbevoegden toegang hebben tot de instellingen van de deurbel, kunt u een eigen PIN instellen. U kunt de 4-cijferige PIN (fabrieksinstelling 0000) wijzigen in een 4-cijferige PIN die alleen u kent.

Open het menu voor de instellingen (zie pagina 13):

◀▶ → **Deur PIN** → **OK**

☒ 4-cijferige PIN invoeren en **OK** indrukken. De ingevoerde gegevens worden opgeslagen.

☎ Lang indrukken (terug naar de ruststand).

Let op:

Om misbruik te voorkomen, kunt u zowel aan de deurbel als het basisstation een eigen PIN-code toekennen.

Het openen van de deur met een extern telefoontoestel (zie pagina 19) is alleen mogelijk als u van tevoren een PIN-code voor de deurbel heeft gedefinieerd die afwijkt van de standaardcode 0000.

Instellingen voor de bovenste deurbeltoets vastleggen

U kunt voor de bovenste deurbeltoets van de deurbel een specifieke interne oproepbestemming (handset) en een ringtone instellen. Maar u kunt de deurbeltoets ook zo instellen dat alle aangemelde handsets worden opgeroepen.

Interne oproepbestemming en ringtone instellen

Open het menu voor de instellingen (zie pagina 13):

◀▶ → **Bovenste Toets** → **OK**

of...

◀▶ → **Int. bestemming** → **OK**

Er wordt een lijst weergegeven. Hierin in staat de vermelding "Aan allen" en de interne namen van alle aangemelde handsets.

De huidige instelling wordt weergegeven.

Intern toestel selecteren (bijv. "Woonkamer") en bevestigen:

◀▶ → **Woonkamer** → **OK**

Bij de instelling "Aan allen" wordt een oproep van de deurbel doorgeschakeld naar alle interne toestellen.

of...

◀▶ → **Geluidsinstellingen** → **OK**

De huidige instelling wordt weergegeven.

◀▶ Gewenste ringtone (oproepmelodie 1-6) of speciale "GHC-ringtone" selecteren.

Opslaan Displaytoets indrukken.

... verder met

☎ Lang indrukken (terug naar de ruststand).

Opmerking:

Als u verschillende typen handsets gebruikt, kunt u bij de instelling "Aan allen" verschillende oproepmelodieën instellen voor de verschillende handsets!

Instellingen voor de onderste deurbeltoets vastleggen

U heeft 4 mogelijkheden:

1. **Instelling "Als bovenste" (als eerste deuroproep):** de werking van de beide toetsen is dan identiek.
2. **"Tweede oproep":** u kunt een ander intern toestel (en eventueel een ander belsein) selecteren.
3. **"Verlichting":** in plaats van "deuroproep" kunt u de deurbeltoets ook gebruiken voor de bediening van de buitenverlichting. Dit is alleen mogelijk als het verlichtingssysteem is aangesloten op de control-unit HC450.
4. **"Geen functie".**

Open het menu voor de instellingen (zie pagina 13):

◀▶ → **Onderste Toets** → **OK**

De huidige instelling wordt weergegeven.

De modus voor de onderste toets kiezen: "Tweede oproep", "Verlichting" of "Geen functie".

Opslaan Displaytoets indrukken.

... verder met

☎ Lang indrukken (terug naar de ruststand).

Voor het instellen van de interne oproepbestemming en de ringtone belsein gaat u op dezelfde wijze te werk als beschreven in de paragraaf "Instellingen voor de bovenste deurbeltoets vastleggen" (zie pagina 14).

Het enige verschil is dat u in het menu voor de instellingen van de deurbel de optie "Instell. Ond. Toets" kiest in plaats van "Bovenste Toets".

Oproepomleiding naar extern instellen

U kunt een oproepomleiding als volgt programmeren.

Let op:

U kunt de oproepomleiding zeer eenvoudig vanaf uw handset activeren en deactiveren. Als u thuis bent, stelt u voor de deurbel de "Status: Thuis" in. De oproepen van de deurbel worden dan naar uw interne handset gezonden.

Als de functie "Automatische oproepomleiding" is geactiveerd en het interne toestel de oproep binnen de ingestelde tijd niet beantwoordt, wordt de oproep omgeleid naar het vastgelegde externe telefoonnummer.

Bent u onderweg, dan stelt u vooraf voor de deurbel de "Status: Afwezig" in. De oproepen worden dan direct omgeleid naar de externe omleidingsbestemming. Hoe u schakelt tussen deze statuswaarden leest u in het hoofdstuk "Bediening bij automatische oproepomleiding" (pagina 19).

De externe oproepomleidingsbestemming heeft echter alleen betrekking op de bovenste deurbeltoets.

Omleidingsbestemming voor de automatische oproepomleiding naar extern instellen

Oproepen van de deurbel kunt u omleiden naar een extern telefoonnummer. Hiervoor dient u eerst het bestemmingsnummer in te voeren.

Open het menu voor de instellingen (zie pagina 13).

◀▶ → **Omleidingsnr.** → **OK**



Telefoonnummer (max. 20 tekens) voor de externe oproepomleiding invoeren en **OK** indrukken. De instelling wordt opgeslagen.



Lang indrukken (terug naar de ruststand).

Let op:

Zo nodig een nul voor de netlijn invoeren.

Als u geen telefoonnummer invoert voor de externe oproepdoorschakeling, wordt een eventueel ingeschakelde automatische oproepomleiding naar extern uitgeschakeld.

Deurbel Gigaset HC450 instellen

Automatische oproepomleiding naar extern in-/uitschakelen

U kunt de functie "Automatische oproepomleiding" alleen activeren als u eerst een omleidingsbestemming heeft ingevoerd (zie pagina 15).

Open het menu voor de instellingen (zie pagina 13).

 → Omleiding → **OK**

De huidige instelling wordt weergegeven.

 Automatische oproepomleiding in- of uitschakelen.

Opslaan Displaytoets indrukken.

... verder met

 Lang indrukken (terug naar de ruststand).

Duur van de buitenverlichting instellen

U heeft de keuze uit de volgende instellingen: impuls, 10, 20, 30, 40, 50, 60, 70, 80 en 90 seconden.

Open het menu voor de instellingen (zie pagina 13):

 → Timer → **OK** → Buitenverlichting → **OK**

De huidige instelling wordt weergegeven.

 Gewenste duur selecteren (impuls, 1 sec., 2 sec., 3 sec., 10 sec. ... 90 sec.).

Opslaan Displaytoets indrukken.

... verder met

 Lang indrukken (terug naar de ruststand).

Duur van de deurbel instellen

U kunt instellen hoe lang de bel dient te rinkelen als de deurbeltoets wordt ingedrukt. U heeft de keuze uit de volgende instellingen: impuls, 1, 2 of 3 seconden.

Open het menu voor de instellingen (zie pagina 13):

 → Timer → **OK** → Deurbel → **OK**

De huidige instelling wordt weergegeven.

 Gewenste duur selecteren (impuls, 1, 2 of 3 sec.).

Opslaan Displaytoets indrukken.

... verder met

 Lang indrukken (terug naar de ruststand).

Interne en externe oproeptijd bij een oproep van de deurbel instellen

U kunt instellen hoe lang bij een oproep van de deurbel een intern toestel en hoe lang bij een oproepomleiding naar een extern toestel de handset dient te worden opgeroepen. U heeft de keuze uit de volgende instellingen: geen int. Oproep, 10, 20, 30 of 60 seconden.

Open het menu voor de instellingen (zie pagina 13):

 → Timer → **OK**

of ...

 → Int. DeurOproep → **OK**

of ...

 → Ext. DeurOproep → **OK**

De huidige instelling wordt weergegeven.

 Gewenste tijd selecteren (geen int. Oproep, 10, 20, 30 of 60 sec.).

Opslaan Displaytoets indrukken.

... verder met

 Lang indrukken (terug naar de ruststand).

Interne en externe gesprekstijd bij een oproep van de deurbel instellen

Als een oproepomleiding naar een intern of extern toestel is ingesteld, kunt u bij een oproep van de deurbel de gesprekstijd beperken. U kunt vastleggen hoe lang een verbinding mag duren.

U heeft de keuze uit de volgende instellingen: 30, 60, 90 of 120 seconden.

Open het menu voor de instellingen (zie pagina 13):

 → **Timer** → **OK**
→ **Gesprekstijd** → **OK**

De huidige instelling wordt weergegeven.

 Gewenste tijd selecteren (30, 60, 90 of 120 sec.).

Opslaan Displaytoets indrukken.

... verder met

 Lang indrukken (terug naar de ruststand).

Volume van de buitenluidspreker instellen

U kunt het volume van de buitenluidspreker aan de deurbel in 9 niveaus instellen.

Open het menu voor de instellingen (zie pagina 13):

 → **Volume** → **OK**

 Gewenste volume van de buitenluidspreker (1-9) selecteren.

Opslaan Displaytoets indrukken.

... verder met

 Lang indrukken (terug naar de ruststand).

Opmerking:

Tijdens het instellen is de spraakverbinding tussen handset en deurbel ingeschakeld. Zo kunt u het volume van de buitenluidspreker direct controleren.

Deurbel Gigaset HC450 met handset bedienen



De bediening van de deurbel HC450 is voor alle handsets in grote lijnen hetzelfde. In deze gebruiksaanwijzing wordt de bediening beschreven met de Gigaset S45 (Comfort-handset). Soms wijkt de bediening met een standaardhandset af van die met een Comfort-handset.

Oproep van deurbel

Bij een oproep door de deurbel (er wordt gebeld) worden of alle handsets opgeroepen of alleen een bepaalde handset, afhankelijk van de instelling. Als een oproepomleiding van de deurbel naar extern is ingesteld, wordt de oproep omgeleid naar het ingestelde telefoonnummer.

 Verbreekttoets indrukken om de oproep af te wijzen.

of ...

 /  Verbindings- of handsfree-toets indrukken.

U bent verbonden met de deurbel. In het display wordt "<int x>" weergegeven.

... verder met

 Verbreekttoets indrukken.

of ...

Openen Displaytoets indrukken om de deuropener te activeren. De deuropener wordt geactiveerd.

of ...

Licht Displaytoets indrukken om de buitenverlichting in te schakelen.

Opmerking:

Als dit is ingesteld, kan de bezoeker aan de deur de buitenverlichting inschakelen met de onderste deurbeltoets (zie pagina 12).

Bij een oproep door de deurbel zijn de volgende functies niet beschikbaar:

- ◆ Gesprek voeren
- ◆ Ruggespraak vanuit een gesprek met de deurbel
- ◆ Wisselgesprek met een gesprekspartner aan de deurbel
- ◆ Conferentie met een gesprekspartner aan de deurbel
- ◆ Omleiden of doorverbinden van een oproep door de deurbel

Oproep van de deurbel vanaf een intern toestel

U kunt de deurbel intern oproepen en bedienen, ook als er niet eerst werd gebeld. Hiervoor dient u eerst het interne toestel "<int x>" op de handset te selecteren.

Intern toestel "<int x>" selecteren:

 Lijst met interne toestellen openen.

 → <int x> → 

 Displaytoets indrukken.

 → **Verbind met deur** → **OK**

of ...

Openen Displaytoets indrukken om de deuropener te activeren. De deuropener wordt geactiveerd.

of ...

Licht Displaytoets indrukken om de buitenverlichting in te schakelen.

of ...

 Verbreekttoets indrukken.

Bediening bij automatische oproepomleiding

Door een oproepomleiding in te stellen, kunt u alle functies ook op afstand met uw mobiele toestel bedienen, bijvoorbeeld om de postbode te vragen om het pakketje bij uw burens af te geven.

Schakelen tussen "Status: Thuis" en "Status: Afwezig"

Als u een extern telefoonnummer heeft ingevoerd, kunt u schakelen tussen de "Status: Thuis" en "Status: Afwezig". De oproepomleiding heeft altijd alleen betrekking op de bovenste deurbeltoets.

- ◆ Bij de "Status: Thuis" wordt bij een oproep door de deurbel het vastgelegde interne toestel opgeroepen. Als de functie "Automatische oproepomleiding" is geactiveerd en het interne toestel de oproep binnen de ingestelde tijd niet beantwoordt (zie "Interne en externe oproeptijd bij een oproep van de deurbel instellen", pagina 16), wordt de oproep omgeleid naar het vastgelegde externe telefoonnummer.
- ◆ Bij de "Status: Afwezig" wordt bij een oproep door de deurbel omgeleid naar het vastgelegde externe telefoonnummer.

Roep de deurbel intern op:



Interne oproep starten en intern toestel "<int x>" selecteren.

Wijzigen

Zo nodig displaytoets indrukken om de modus te wijzigen.



Lang indrukken (terug naar de ruststand).

Opmerking:

Als het externe telefoonnummer bij de oproep van de deurbel bezet is of als de oproep wordt aangenomen door een antwoordapparaat, dan kan de oproep niet worden omgeleid naar een ander toestel. De deurbel wordt in dit geval niet verbonden met de netlijn.

Omgeleide oproep aannemen op een extern toestel

Na het aannemen van de oproep hoort u een gesproken melding die met regelmatige tussenpozen wordt herhaald. U kunt nu het gesprek aannemen of het proces beëindigen:

- 1 Toets **1** indrukken om het gesprek aan te nemen.
- #* Toets **#*** indrukken om het gesprek te beëindigen.

Het openen van de deur wordt niet aangeboden door de gesproken melding, maar u kunt dit wel doen als er een deuropener is aangesloten op uw deurbel.

- 9 Toets **9** indrukken om de deur te openen.



4-cijferige PIN invoeren.

Opmerking:

Het openen van de deur met een extern telefoontoestel is alleen mogelijk als u van tevoren een PIN-code voor de deurtelefoon heeft gedefinieerd die afwijkt van de standaardcode 0000 (zie pagina 14).

Let op:

Als u de deuropener op afstand bedient, is de huisdeur niet meer afgesloten. Houd rekening met de bepalingen in uw inboedelverzekering met betrekking tot inbraak.

Als u de PIN correct heeft ingevoerd, klinkt er een gesproken melding en wordt de deur geopend. De spraakverbinding blijft bestaan; u kunt deze beëindigen door de hektoets **#*** in te drukken.

Als u de PIN niet correct heeft ingevoerd, klinkt een gesproken melding: "PIN-code invoeren". U kunt nu de PIN opnieuw invoeren of door de sterrettoets ***Δ** in te drukken de spraakverbinding met de oproeper weer tot stand brengen. U beëindigt de spraakverbinding door de hektoets **#*** in te drukken.

Als het gesprek langer duurt dan de ingestelde externe gesprekstijd, hoort u

Deurbel Gigaset HC450 met handset bedienen

10 seconden voor het verbreken van de verbinding een gesproken melding. Door de toets 1 in te drukken, voorkomt u dat de verbinding wordt verbroken.

Wordt de ingestelde externe gesprekstijd opnieuw overschreden, dan hoort u 10 seconden voor het verbreken van de verbinding opnieuw een gesproken melding. Als u de toets 1 niet binnen ca. 5 seconden indrukt, wordt de verbinding automatisch verbroken.

Proces beëindigen:

* 0 Hekjetoets indrukken.

Let op:

De deurbel verbreekt de lijn automatisch na het verstijken van de ingestelde tijd, waardoor de lijn weer vrij is.

Menuoverzicht

In het **instellingsmenu** van de Gigaset HC450:

Verbind met deur		(pag. 18)	
Omleidingsnr.		(pag. 15)	
Omleiding		(pag. 15)	
Volume	Volume: 1 ... Volume: 9	(pag. 17)	
Bovenste Toets	Int. bestemming	Aan allen INT 1 ... INT 6	(pag. 14) (pag. 13)
	Geluidsinstellingen	Ringtone 1 ... Ringtone 6 GHC-Ringtone **	(pag. 14)
Onderste Toets	Geen functie	(pag. 14)	
	Als bovenste		
	Tweede oproep		
	Verlichting		
Instell. Ond. Toets *	Int. bestemming	Aan allen INT 1 ... INT 6	(pag. 14) (pag. 13)
	Geluidsinstellingen	Ringtone 1 ... Ringtone 6 GHC-Ringtone **	(pag. 14)
Taal	Deutsch	(pag. 13)	
	English		
	Francais		
	Italiano		
	Nederlands		
	Dansk		
	Suomi		
	Norsk		
	Svenska		
	Espanol		
Portugues			

*) Deze instelling verschijnt alleen als in het menu "Bovenste Toets" de instelling "Tweede oproep" is geactiveerd.

***) niet voor alle Gigaset-toestellen beschikbaar

Menuoverzicht

Timer	Buitenverlichting	Impuls 1 sec ... 90 sec	(pag. 16)
	Deurbel	Impuls 1 sec ... 3 sec	(pag. 16)
	Int. DeurOproep	geen int. Oproep 10 sec ... 60 sec	(pag. 16)
	Ext. DeurOproep	30 sec ... 120 sec	(pag. 16)
	Gesprekstijd	30 sec ... 120 sec	(pag. 16)

Bijlage

Reiniging

- ▶ De deurbel HC450 alleen afnemen met een licht **vochtige** doek (geen oplosmiddel) of een antistatische doek.

Nooit een droge doek gebruiken. Hierdoor kan een statische lading ontstaan.

Vragen en antwoorden

Als u vragen heeft over het gebruik van de deurbel HC450, zijn wij op

www.gigaset.com/nl/service

dag en nacht beschikbaar. In de onderstaande tabel ziet u een overzicht van veel voorkomende problemen en mogelijke oplossingen.

Control-unit

Geen functie

Geen spanningsvoorziening.

- ▶ Spanningsvoorziening controleren.

Deuropener functioneert niet

– Geen schakelgeluid

Deuropener is niet correct aangesloten of voldoet niet aan de specificaties.

- ▶ Installatie controleren. Controleren of deuropener voldoet aan de ondersteunde specificaties.

Deuropener functioneert niet

– Schakelgeluid maar deur gaat niet open.

Deuropener voldoet aan de specificaties of deuropener is mechanisch niet correct gemonteerd.

- ▶ Controleren of deuropener aan de ondersteunde specificaties voldoet of de montage van de deuropener controleren (zo nodig afstellen).

Deurbel HC450

Geen functie, geen toetsverlichting

Geen bedrijfsstroom.

- ▶ Installatie controleren, aansluitingen op de klemmen op correcte aansluitvolgorde controleren.

Deurbel werkt goed (deurbel functioneert), maar geen signalering van deurbel op de handsets.

1. Control-unit is niet aangemeld bij het basisstation. (LED van de control-unit knippert).
 - ▶ Meld de control-unit aan.
2. Control-unit was aangemeld, maar de verbinding gaat verloren (LED knippert).
 - ▶ Verklein de afstand tussen het basisstation en de control-unit. Om het bereik van uw basisstation te vergroten kunt u ook een Gigaset DECT Repeater inzetten.

Geen signalering van de deurbel op de handsets, hoewel er verbinding is tussen control-unit en basisstation (LED van control-unit brandt constant).

1. **geen int. oproep** ingesteld.
 - ▶ Waarde tussen 10 en 60 sec. selecteren.
2. Doorschakeling geactiveerd (weergave "Lijn bezet").
 - ▶ "Status: Thuis" selecteren.
3. Handsets buiten zendbereik of uitgeschakeld, specifiek ingestelde handset afgemeld of uitgeschakeld.
 - ▶ Handsets binnen bereik van het basisstation brengen, de handsets inschakelen of opladen.
 - ▶ Een andere handset selecteren voor de signalering of omschakelen naar "Signalering naar alle handsets".

Als u het probleem niet met de hier beschreven maatregelen kunt oplossen, kunt u de standaardinstellingen van de control-unit herstellen (reset). Druk hier toe 35 seconden lang met een scherp voorwerp, bijvoorbeeld een paperclip op de toets van de control-unit (zie afbeelding op pagina 10).

Opmerking:

Bij een reset gaan alle handmatig ingevoerde instellingen verloren. U moet de control-unit opnieuw aanmelden, zie pagina 13.

Met HC450 compatibele draadloze Gigaset-toestellen

Compatibele basisstations

Gigaset SX440/SX445isdn
Gigaset SX450/SX455isdn
Gigaset E450/E455*
Gigaset E450 SIM/E455 SIM*
Gigaset S440/S445*
Gigaset S450/S455*
Gigaset S450IP*
Gigaset S450 SIM/S455 SIM*
Gigaset S645
Gigaset SL440
Gigaset SL550/SL555*
Gigaset SL560/SL565*
Gigaset SL370/SL375*
Gigaset S670/S675*
Gigaset S675 IP*
Gigaset C470/C475*
Gigaset C470 IP/C475 IP*

Compatibele Comfort-handsets

Gigaset E45*
Gigaset S1/S1 color
Gigaset S44
Gigaset S45*
Gigaset SL1/SL1 color
Gigaset SL55*
Gigaset SL56*
Gigaset SL74
Gigaset SL37H*
Gigaset S67H*
Gigaset C47H*

*) Toestellen bieden volledige ondersteuning van de functionaliteit "Gigaset Home Control" en zijn voorzien van het logo "Gigaset Home Control".

Klantenservice (Customer Care)

Wij geven u snel en persoonlijk advies!

Onze online ondersteuning op internet is altijd en overal bereikbaar:

Voor Nederland:

www.gigaset.com/nl/service

Voor België:

www.gigaset.com/customercare

U krijgt 24-uurs ondersteuning voor onze producten. U vindt daar een verzameling van vaakgestelde vragen met antwoorden, alsmede gebruiksaanwijzingen en de laatste software-updates (indien beschikbaar voor het product) die u kunt downloaden.

Vaakgestelde vragen met antwoorden vindt u ook in de bijlage bij deze gebruiksaanwijzing.

In het geval van een noodzakelijke reparatie of eventuele garantieclaims krijgt u snel en betrouwbaar hulp bij ons Service Center.

Klantenservice Nederland:

0900-3333102 (0,25 Euro/min.)

Klantenservice België:

0 78 15 66 79

Zorg dat u uw aankoopbewijs bij de hand hebt.

In landen waar ons product niet door officiële dealers wordt verkocht, wordt geen omruil- of reparatieservice aangeboden.

Goedkeuring

Dit apparaat is geschikt voor gebruik binnen de Europese Economische Ruimte en Zwitserland. In andere landen is gebruik afhankelijk van de nationale goedkeuring.

Het apparaat is compatibel met landspecifieke bijzonderheden.

Hiermee verklaart Gigaset

Communications GmbH * dat dit toestel voldoet aan de basiseisen en andere

* Gigaset Communications GmbH is a trademark licensee of Siemens AG.

relevante bepalingen van Richtlijn 1999/5/EC.

Een kopie van de Conformiteitsverklaring volgens 1999/5/EC vindt u op internet onder www.gigaset.com/docs.

CE 0682

Garantiecertificaat voor Nederland

Gigaset Communications verleent de consument een garantie van 24 maanden voor dit toestel, te rekenen vanaf de datum van aankoop. Als bewijs hiervoor geldt de aankoopfactuur. Binnen de garantietermijn zal Gigaset Communications Nederland B.V. alle gebreken die het gevolg zijn van materiaal- en/of productiefouten kosteloos repareren ofwel het defecte toestel vervangen. In dit geval kan contact worden opgenomen met de Gigaset Communications Nederland B.V. Klantenservice, alwaar de reparatie dient te worden aangemeld. Bij de Klantenservice worden een zogenaamd RMA-nummer (Return Material Authorisation) en verzendinstructies verstrekt. Wanneer de consument wordt verzocht het product aan Gigaset Communications Nederland B.V. ter reparatie aan te bieden, zullen de verzendkosten voor eigen rekening zijn.

Op de meegeleverde oplaadbare batterijen/ accu's wordt maximaal zes maanden garantie verleend.

De garantie vervalt indien:

- ◆ Reparaties, vervanging of uitbreidingen aan het toestel zijn verricht door anderen dan Gigaset Communications Nederland B.V. zonder haar schriftelijke toestemming;
- ◆ Het toestel naar het oordeel van Gigaset Communications Nederland B.V. is verwaarloosd dan wel onvoorzichtig en/ of ondeskundig is gebruikt, behan-

deld en/ of onderhouden, en/of er sprake is van normale slijtage;

- ◆ Er sprake is van onjuiste toepassing van deze gebruiksaanwijzing;
- ◆ Typenummers en/of serienummers en/of garantiestickers zijn beschadigd, verwijderd en/of veranderd;
- ◆ Wijzigingen in garantiekaart en/of aankoopfactuur zijn aangebracht;
- ◆ Door verkeerd inleggen en/of lekkage van vervangbare accu's (oplaadbare batterijen) en/of door gebruik van niet voorgeschreven accu's (oplaadbare batterijen) defecten zijn ontstaan;
- ◆ Defecten zijn ontstaan door het niet volgens voorschriften aansluiten en/of installeren van de (goedgekeurde) zaken;
- ◆ Defecten zijn ontstaan ten gevolge van afwijkende omgevingscondities, voor zover dergelijke condities zijn aangegeven;
- ◆ Defecten zijn ontstaan door overige van buitenaf komende oorzaken;
- ◆ De verzegeling, voorzover aanwezig, is verbroken.

De garantietermijn wordt niet verlengd of vernieuwd door uitvoering van garantiwerkzaamheden, met dien verstande dat de garantie op uitgevoerde werkzaamheden drie maanden bedraagt.

Als dit product niet door een geautoriseerde dealer is verkocht, wordt geen kostenloze service op de onderdelen en/of reparatie gegeven.

Wettelijke aanspraken van de consument, waaronder tevens begrepen wettelijke aanspraken jegens de verkoper, worden door deze garantie noch uitgesloten, noch beperkt.

Deze garantie wordt verleend door:

Gigaset Communications Nederland B.V.

Garantiecertificaat voor België

Ongeacht zijn aanspraken ten opzichte van de dealer, kan de gebruiker (klant) aanspraak maken op een garantie onder de onderstaande voorwaarden:

- ◆ Wanneer het nieuwe apparaat en bijbehorende componenten binnen 24 maanden na aankoop defecten vertonen als gevolg van productie- en/of materiaalfouten, zal Gigaset Communications naar eigen keuze het apparaat kosteloos repareren of vervangen door een ander apparaat volgens de laatste stand van de techniek. In geval van delen die aan slijtage onderhevig zijn (zoals batterijen, keypads, behuizing), geldt deze garantiebepaling voor een periode van zes maanden na aankoopdatum.
- ◆ Deze garantie is niet van toepassing voor zover het defect aan het apparaat het gevolg is van onoordeelkundig gebruik en/of het niet in acht nemen van de informatie zoals vermeld in de gebruiksaanwijzingen.
- ◆ Deze garantie geldt niet voor diensten die zijn uitgevoerd door geautoriseerde dealers of de klant zelf (zoals installatie, configuratie, software-downloads). Gebruiksaanwijzingen en eventueel op aparte informatiedragers meegeleverde software zijn eveneens van deze garantie uitgesloten.
- ◆ Als garantiebewijs geldt de aankoopbon met de aankoopdatum. Aanspraken die onder deze garantie vallen, dienen binnen twee maanden nadat het defect vastgesteld is geldend te worden gemaakt.
- ◆ Vervangen apparaten resp. bijbehorende componenten die in het kader van de vervanging aan Gigaset Communications zijn teruggestuurd, worden eigendom van Gigaset Communications.
- ◆ Deze garantie geldt voor nieuwe apparaten die gekocht zijn in de Europese

Unie. De garantie voor toestellen aangekocht in België wordt verleend door Gigaset Communications GmbH, Schlaunhorst 66, D-46395 Bocholt, Germany.

- ◆ Verdergaande of andere aanspraken dan vermeld in deze garantie zijn uitgesloten, behoudens voor zover aansprakelijkheid berust op bepalingen van dwingend recht, zoals de wettelijke regeling inzake productaansprakelijkheid.
- ◆ De duur van de garantie wordt niet verlengd door diensten die in het kader van de garantie tijdens de duur van de garantie worden verleend.
- ◆ Voor zover het niet om een garantiegeval gaat, behoudt Gigaset Communications zich het recht voor, de klant voor het vervangen of repareren kosten in rekening te brengen.
- ◆ De bovenvermelde bepalingen beogen geen verandering in de bewijslast ten nadele van de klant.

Neem, om gebruik te maken van deze garantie, telefonisch contact op met Gigaset Communications. Het telefoonnummer vindt u van deze gebruikshandleiding.

Technische gegevens

Control-unit HC450

RF-standaard	DECT
Zendbereik in gebouwen	max. 300 m buitenshuis, max. 50 m binnenshuis
Aantal kanalen	60 duplexkanalen
Radiofrequenties	1880 – 1900 MHz
Duplexmethode	Tijdmultiplex, 10 ms frameduur
Kanaalrooster	1728 kHz
Bitrate	1152 kbit/s
Modulatie	GFSK
Spraakcodering	32 kbit/s
Zendvermogen	10 mW (gemiddeld per kanaal)
Bedrijfs-temperatuur	0°C tot +40°C
Opslag-temperatuur	-25°C tot +70°C
Afmetingen Opbouwbehuizing	185 x 150 x 30 mm (LxBxD)
Gewicht	1,1 kg met netadapter
Beschermings-klasse conform DIN	IP40
Belastbaarheid van de schakel-contacten/relais:	Relais: max. 30 V, 1 A (30 VA) Licht: 230 V, max. 5 A
Maximale lijn-lengte tussen control-unit en deurtelefoon	Zonder aangesloten deur-opener: 100 m met aangesloten deuropener: – ø belkabel 0,6 mm: max. 30 m – ø belkabel 0,8 mm: maximaal 50 meter
Kleur	Grijs

Deurbel HC450

Bedrijfs-temperatuur	-20°C tot +55°C
Opslag-temperatuur	-25°C tot +70°C
Transport-temperatuur	-25°C tot +55°C
Afmetingen	Beschermklepje: 215 x 98 x 30 mm (LxBxD) Opbouwframe: 210 x 93 mm (LxB)
Gewicht	360g
Vochtigheids-bescherming	IP 53
Uitgangs-spanning deuropener	12 V AC, 1 A
Kleur	Zilver
LED-kleur van de toetsen	Geel

Netadapter

Bedrijfs-spanning	230 V
Nominaal vermogen	Max. 17 VA
Uitgangs-spanningen	12 V AC, 1 A 24 V AC, 0,2 A
Kabellengte	1,5 m

Systeem

Energie-verbruik	Leegloop: 4,5 w In bedrijf: 7 W
------------------	--

Trefwoordenregister

A

Aanmeld-/pagingtoets 13

B

Basisstation 13

Beginnen met programmeren 13

Beltrafo 10, 11

Bovenste deurbeltoets 14

Buitenluidspreker 17

Buitenverlichting 2, 16

Buitenverlichting aansluiten 12

C

CE-markering 24

Compatibele draadloze

Gigaset-toestellen 24

Control-unit 7, 13

aansluiten 11

buitenverlichting

aansluiten 12

LED 13

licht 12

monteren 9

zendbereik 10

Customer Care 24

D

DECT 10

DECT-radiomodule 10

Deurbel 3, 7, 10, 11, 13, 16, 18

aanmelden bij basisstation 13

bij autom. oproepomleiding

bedienen 19

bovenste deurbeltoets 14

displaytaal wijzigen 14

duur van deurbel 16

externe gesprekstijd 17

gesprek aannemen 19

intern oproepen 18

klemstekker 8

leveringsomvang 7

met handset bedienen 18

montage opbouwframe 8

monteren 7

omleidingsbestemming 15

onderste deurbeltoets 15

oproep door deurbel 18

oproepomleiding naar extern

instellen 15

oproeptijd instellen 16

opschriften op naamplaatjes 9

PIN wijzigen 14

systeem-PIN 13

toepassingsmogelijkheden 2

tweede deuroproep 15

volume van buitenluidspreker 17

Deurbeltoets 2, 9, 14, 15

Deuropener 3

Deuropenerspanning 3

Displaytaal wijzigen 14

Duur van de buitenverlichting 16

Duur van deurbel 16

E

Externe gesprekstijd 17

F

Fouten verhelpen 23

G

GAP 1

Garantie 25

Garantiecertificaat 25

Gigaset Home Control 1

Goedkeuring 24

H

Handset

deurbel bedienen 18

Home Control 1

I

Inhoud van de verpakking 7

Installatie 7

Intern gesprek 18

Intern toestel „Buitendeur“ 18

Interne en externe oproeptijd 16

K

Klantenservice 24

Klemstekker 8

L

LED 13

Licht 12

Licht-toets 2

M

Medische apparatuur 5

Menu		Technische gegevens	27
overzicht	21	Toepassingsmogelijkheden	2
Montage control-unit	9	Trafo	11
Montage deurbel	7	Tweede deuproep	15
N		V	
Netadapter	5, 12	Veiligheidsinstructies	5
Nieuwe bekabeling	11	Verpakkingsinhoud	7
O		Volume van buitenluidspreker	17
Omleidingsbestemming	15	Vragen en antwoorden	23
Onderste deurbeltoets	15	W	
Onderste toets instellen	15	Weggooien	6
Opbouwframe	8	Z	
Opbouwframe monteren	8	Zendbereik	10
Oproep van de deurbel vanaf			
een intern toestel	18		
Oproep van deurbel	18		
Oproepomleiding	2, 15, 18, 19		
deurbel bedienen	19		
in-/uitschakelen	16		
naar extern instellen	15		
omleidingsbestemming	15		
status	19		
Oproeptijd	16		
Opschriften op naamplaatjes	9		
P			
PIN	19		
systeem-PIN	13		
PIN wijzigen	14		
R			
Reiniging	23		
Relais	11		
Repeater	10		
S			
Status			
aanwezig	19		
afwezig	19		
Systeem-PIN	13		
T			